

# Sensationen im Fokus Scope sur les scoops...!

22.-23. Juni 2022 im Kongresshaus Biel/Bienne  
22-23 juin 2022 au Palais des Congrès à Biel/Bienne

## Recommandations du comité d'experts Hygiène, construction et technique de la DGSV e.V.

Adelheid Jones

Deutsche Gesellschaft für Sterilgutversorgung e.V.

# Évolution du retraitement

- Contexte opératoire
  - Retraitement des instruments
    - Tâche des assistants en salle d'opération
    - Nettoyage et désinfection manuelles
    - 1980 recommandation du nettoyage et de la désinfection mécaniques avec une étape de désinfection de 10 minutes à 90°C , sans nettoyage préalable
- «Stéri»
  - Stérilisation des paniers emballés
  - Emballage et stérilisation du linge opératoire
- **La stérilisation centrale aujourd'hui – un poste de travail de haute technologie**

# Comité d'experts Hygiène, construction et technique (HBT)

- 2007/2008 premières recommandations de la DGSV concernant les exigences de construction ou de transformation
- Création du **CE HBT en février 2014**
- But: regrouper divers règlements et différentes expériences pratiques en lien avec la stérilisation centrale
- Publiées jusqu'ici:
  - 16 recommandations  
«Exigences pour la construction ou la transformation d'une unité de retraitement de dispositifs médicaux (service de stérilisation centrale)»
  - Conditions d'environnement dans le service de stérilisation centrale, parties 1 et 2

# Membres du comité d'experts HBT

Venant des domaines:

- Directions des stérilisations centrales
- Hygiène/microbiologie
- Architecture/planification/technique hospitalière
- Gestion de la qualité
- Recherche

# Bases de planification du service de stérilisation centrale

1. Bases
2. Planification
3. Locaux et leur affectation
4. Équipement des locaux et mise en place d'un service de stérilisation centrale
5. Équipement des locaux et mise en place d'un service de stérilisation centrale – solution à local unique
6. Équipement technique du bâtiment

# Planification

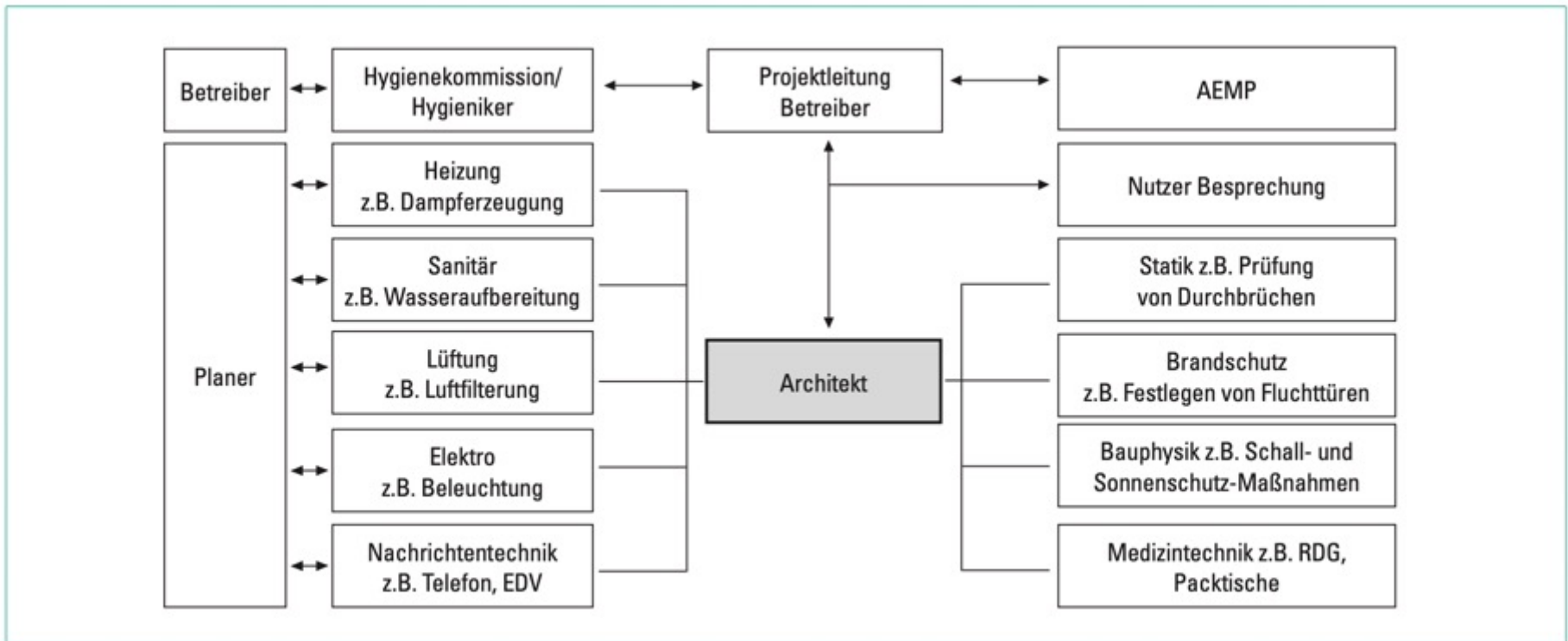

Organigramm: «Zuständigkeiten bei Bauplanungen»



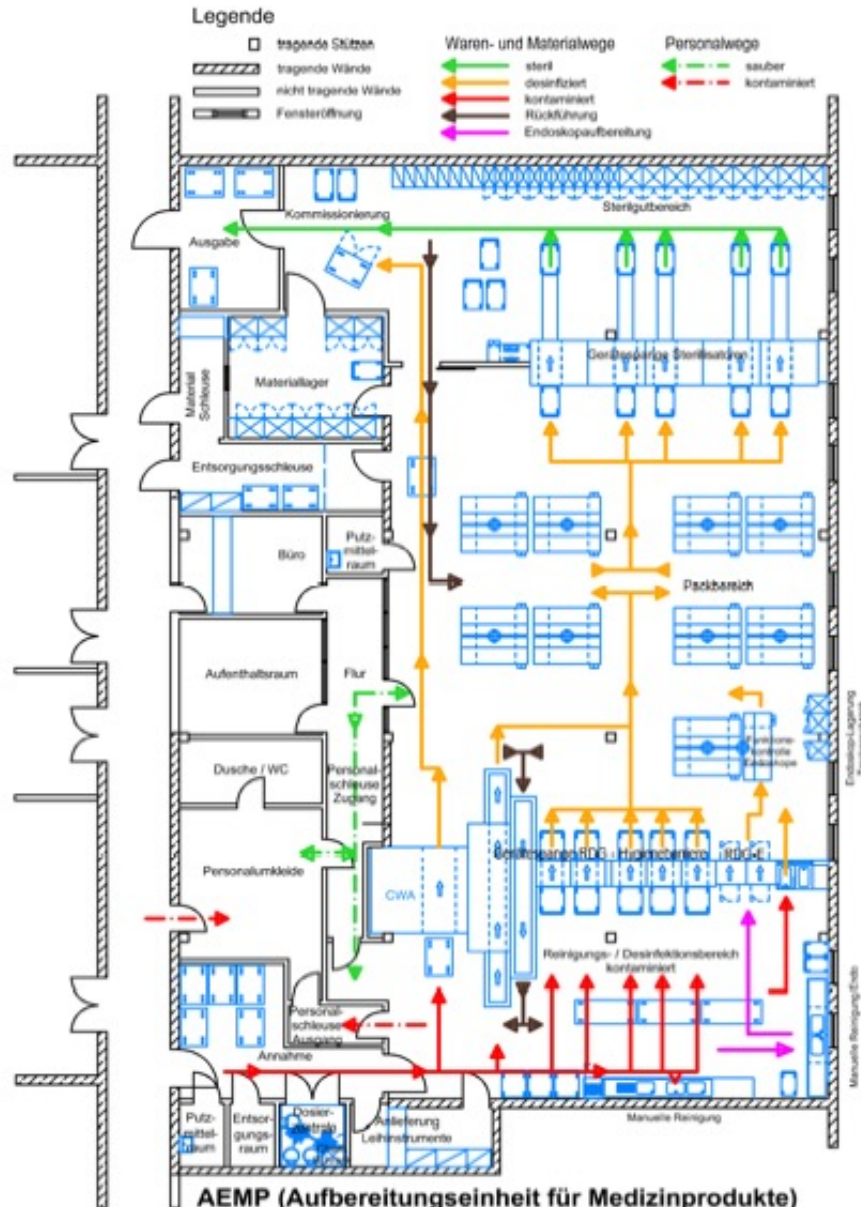



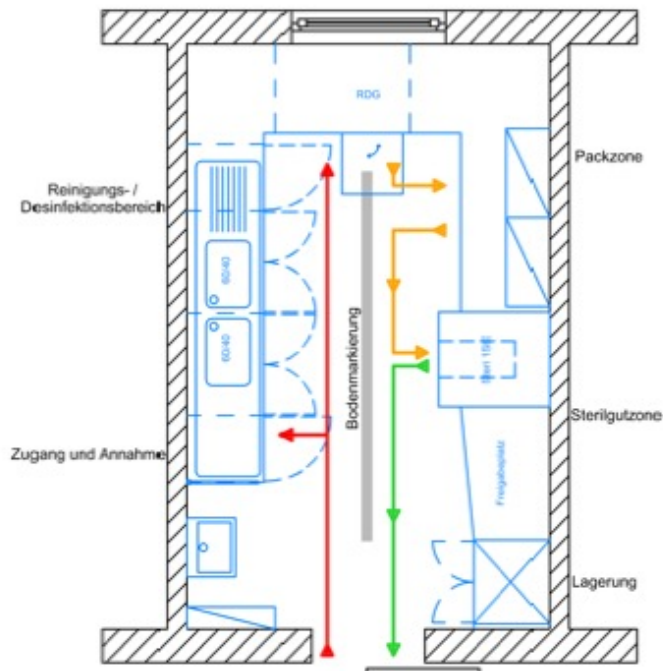

**AEMP (Aufbereitungseinheit für Medizinprodukte)  
mit Aufbereitungsbereich für Endoskope**



## AEMP Einraumlösung

### Legende

-  tragende Stützen
-  tragende Wände
-  nicht tragende Wände
-  Fensteröffnung

### Waren- und Materialwege

-  steril
-  desinfiziert
-  kontaminiert



# Équipement technique du bâtiment

- Air comprimé/vide
- Vapeur
- Systèmes de dosage
- Électricité
- Technique de gestion des bâtiments
- Eau
  - Eau potable
  - Eau adoucie
  - Eau déminéralisée
- Eaux d'évacuation
- Climatisation

# Bases de planification pour l'endoscopie

7. Locaux et leur affectation pour le retraitement d'endoscopes flexibles
8. Équipement des locaux et mise en place d'une unité de retraitement pour les endoscopes flexibles
9. Supports d'alimentation/fluides de processus d'une unité de retraitement pour endoscopes flexibles

## Legende

Waren- und Materialwege

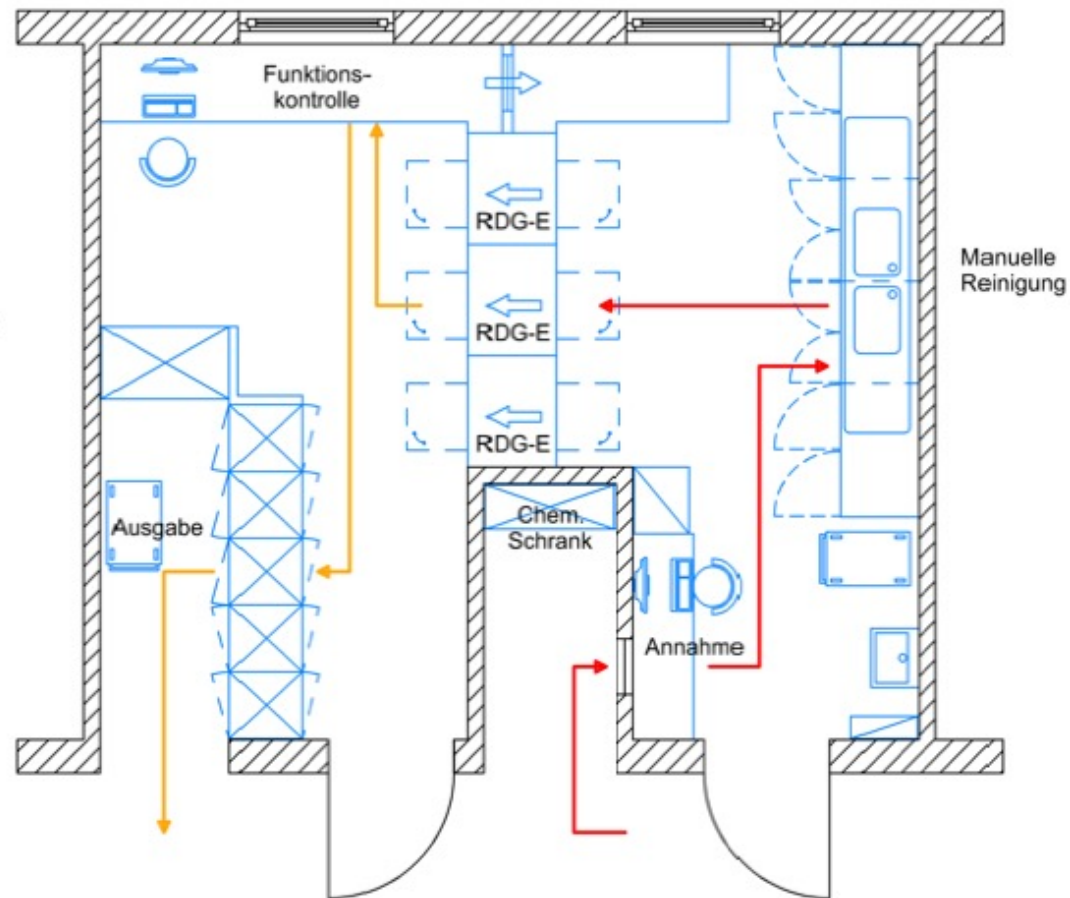

## Endoskopaufbereitung Mehrraumlösung

## Legende

Waren- und Materialwege

-  desinfiziert
-  kontaminiert

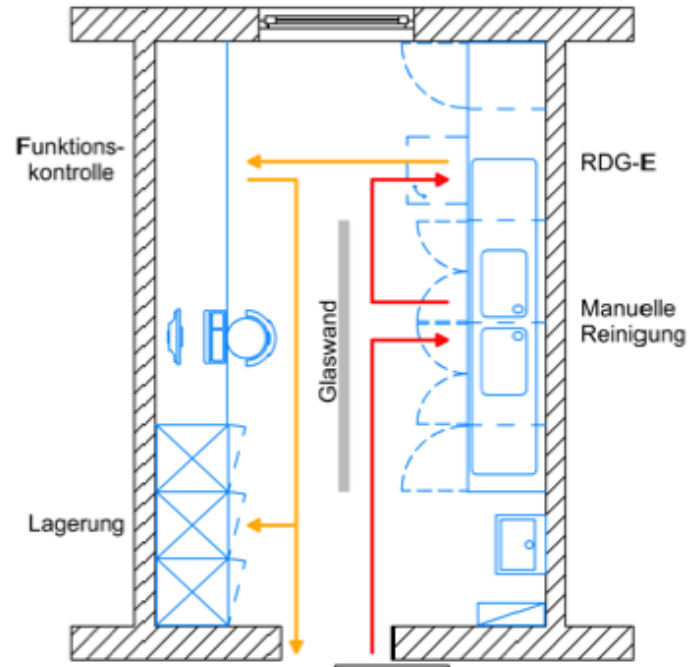

## Endoskopaufbereitung Einraumlösung

# Exigences techniques / hygiène

10. Air comprimé pour le retraitement de dispositifs médicaux
11. Climatisation / technique de ventilation dans un service de stérilisation centrale
12. Plan d'hygiène
13. Maintenance des appareils et installations dans un service de stérilisation centrale
14. Mesures lors de la construction ou de la transformation en cours d'exploitation d'un service de stérilisation centrale

# Air comprimé – de quoi a-t-on besoin?

- Air comprimé technique
  - Pas d'utilisation sur les DMx
- Air comprimé médical selon la Pharmacopée européenne
  - Application possible sur les DMx
- Air comprimé de qualité médicale
  - Réservé exclusivement à une utilisation lors du retraitement

Mesures lors de la construction ou de la transformation en cours d'exploitation d'un service de stérilisation centrale

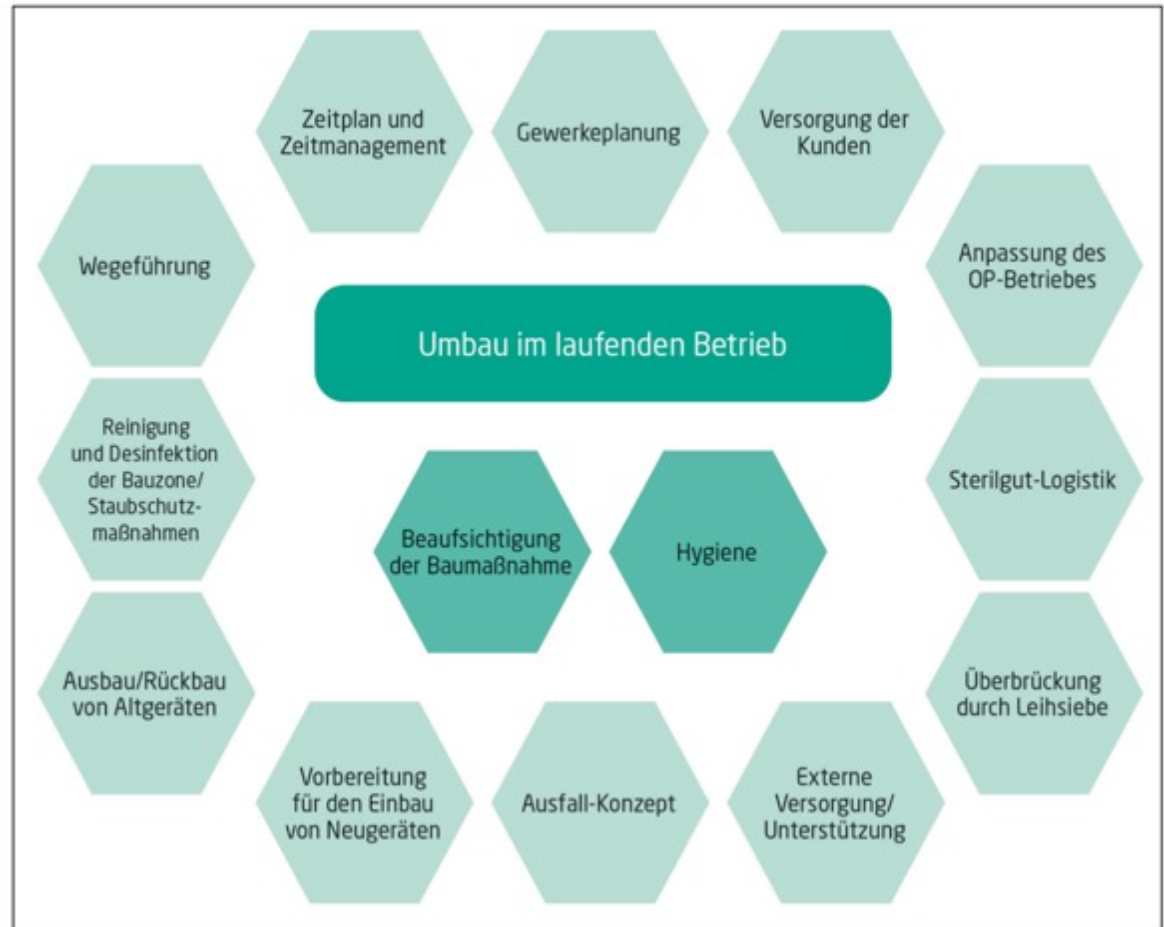

**Abb. 1:** Mögliche Aspekte bei der Planung eines Umbaus im laufenden Betrieb einer AEMP



# Exigences techniques / hygiène

15. Concept de panne pour un service de stérilisation centrale en vue de surmonter les défaillances d'exploitation prévisibles ou inattendues
16. Plans de nettoyage et de désinfection pour un service de stérilisation centrale
17. En préparation  
Le retraitement de l'eau



Recueil mhp-medien :  
Recommandations 1 à 16  
et exigences imposées aux  
conditions  
d'environnement, parties 1  
et 2

Toutes les  
recommandations sont  
disponibles sur le site web  
de la DGSV e.V.

[www.http.dgsv-ev.de](http://www.http.dgsv-ev.de)



Merci de votre  
attention